

ТЕХНИЧЕСКИЙ ПАСПОРТ ИЗДЕЛИЯ



ГИДРАВЛИЧЕСКИЙ АККУМУЛЯТОРНЫЙ ПРЕСС-АППАРАТ

АРТИКУЛ: **VER1278**



ГАРАНТИЯ ВЫСОКОГО КАЧЕСТВА VIEIR GROUP

ТЕХНИЧЕСКИЙ ПАСПОРТ ИЗДЕЛИЯ

1. НАЗНАЧЕНИЕ И ОБЛАСТЬ ПРИМЕНЕНИЯ.

Аккумуляторный инструмент предназначен для выполнения пресс-соединений на системах трубопроводов различных типов с наружным диаметром:

- от 12 до 108 мм – для металлополимерных и полимерных труб;
- от 12 до 54 мм – для медных труб и труб из нержавеющей стали.

Для различных видов трубопроводных систем должны использоваться насадки с профилем, указанным в паспорте на соединители или в инструкции по монтажу.

2. КОМПЛЕКТ ПОСТАВКИ:

№	Наименование	Количество
1	Пластиковый кейс	1 шт.
2	Пресс-инструмент	1 шт.
3	Зарядное устройство	1 шт.
4	Ремень	1 шт.
5	Пресс-насадки	4 шт.
6	Аккумулятор	2 шт.
7	Паспорт	1 шт.



3. ТЕХНИЧЕСКИЕ ХАРАКТЕРИСТИКИ.

№	Характеристика	Ед. изм.	Значение
1	Напряжение зарядного устройства	В	100÷240 АС
2	Частота тока питания	Гц	50÷60
3	Наружные диаметры соединяемых трубопроводов	мм	12÷108-полимерные и металлополимерные трубы; 12÷54-медные трубы и трубы из н/ж стали
4	Усилие на поршень	Н	32000
5	Емкость гидропоршня	мл	115
6	Ход поршня	мм	40
7	Тип масла	Shell Tellus S2V HV15	
8	Температура окружающего воздуха	°С	-10 ...+40
9	Литиевая батарея постоянного тока	Ач	DC 18В ≥3.0Ач
10	Время цикла	сек	3~6 зависит от диаметра трубы
11	Поворотный ствол	°	350
12	Тип привода	электрогидравлический	
13	Режим работы	Повторно-кратковременный, S3 20% (АВ 2/10)	
14	Габариты без насадок	мм	394×322×84
15	Вес инструмента	кг	3,8 инструмент с батареей
16	Относительная влажность окружающего воздуха, не более	%	80
17	Средний полный ресурс	маш.час.	2000
18	Промежутки между тех. обслуживанием	циклы	30000
19	Расчетный срок службы (при условии не превышения среднего полного ресурса и соблюдения паспортных условий эксплуатации)	лет	8

ТЕХНИЧЕСКИЙ ПАСПОРТ ИЗДЕЛИЯ

4. КОНФИГУРАЦИЯ И ГАБАРИТНЫЕ РАЗМЕРЫ.

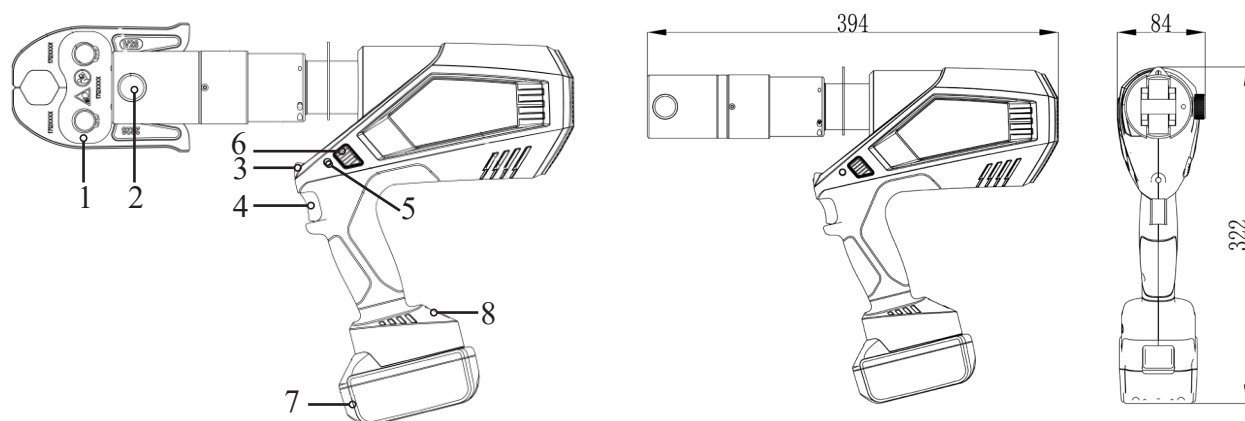

1. Съемная пресс-насадка.
2. Фиксирующий пресс-насадку стопорный палец.
3. Белый светодиод для освещения рабочей зоны.
4. Кнопка запуска цикла обжима.
5. Красный светодиод-индикатор(отображает рабочее состояние инструмента и состояние заряда батареи).
6. Кнопка ручного сброса давления и возврата поршня в исходное положение.
7. Литий-ионный аккумулятор.
8. Дисплей.

5. ТРЕБОВАНИЯ ПО ТЕХНИКЕ БЕЗОПАСНОСТИ.

Перед началом эксплуатации инструмента следует внимательно ознакомиться с настоящим паспортом и следовать его требованиям и рекомендациям.

При работе с инструментом необходимо выполнять требования правил электрической и пожарной безопасности.

Перед включением инструмента следует убедиться в исправности шнура, вилки, розетки и отсутствии механических повреждений корпуса инструмента.

Не допускается эксплуатировать инструмент при присутствии в среде легковоспламеняющихся веществ, газов и пыли.

Запрещается эксплуатация инструмента в помещениях с относительной влажностью воздуха более 80%.

При случайном нарушении изоляции дальнейшая работа с инструментом должна быть немедленно прекращена до устранения возникшей неисправности.

Следует оберегать инструмент от попадания масла, воды, повреждения об острые кромки и прикосновения к нагретым поверхностям.

Запрещается работать с инструментом лицам, находящимся в состоянии алкогольного или наркотического опьянения.















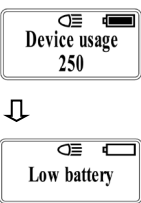

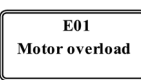

Запрещается эксплуатировать инструмент при возникновении во время работы хотя бы одной из следующих неисправностей:

- нечеткая работа выключателя;
- появление дыма или запаха, характерного для горячей изоляции;
- появление постороннего шума, стука, скрежета, искр;
- поломка или появление трещин в корпусе;
- протечка масла по штоку.

Запрещается работать с инструментом с незакрепленным пальцем крепления пресс-насадки.

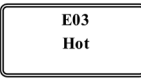
Инструмент при выполнении пресс-соединения должен быть расположен под прямым углом к оси трубы. В противном случае возможно вырывание инструмента из рук монтажника.

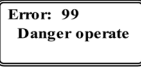
6. ИНДИКАЦИЯ И ЕЕ ЗНАЧЕНИЕ.

№	Режим	Красный светодиод	Белый светодиод	Звуковой сигнал	Дисплей	Значение
1	Самотестирование при включении	 (2Hz)				Самотестирование, инструмент исправен и готов к работе.
2	Свет		Гаснет после 20 секунд			Инструмент в режиме использования, батарея заряжена.
3	Напоминание о зарядке аккумулятора.	 (2Hz)				Батарея разряжена, его необходимо зарядить.
		 5 секунд		о о о о о (2Hz)		
		 100 миллисекунд				
4	Перегрузка двигателя	 (2Hz)		о о о (2Hz)		Двигатель заклинило, и питание снова включается. Если ошибка не устраняется, пожалуйста, обратитесь к продавцу.
5	Неисправность гидравлической системы	 5 секунд		о 5 секунд		Гидравлическая система работала более 120 секунд, и сброса давления не произошло. Перегрузите инструмент. Если ошибка не устраняется, пожалуйста, обратитесь к продавцу.
6	Предупреждение о высокой температуре	 (2Hz)		о о о о о (2Hz)		Инструмент перегрелся. Подождите, пока он остынет и продолжайте работу.
7	Защита от случайных нажатий	  (2Hz)		о о о о о (2Hz)		Автоматическая защита от непрерывных быстрых нажатий. Перегрузите инструмент.
8	Напоминание о техническом обслуживании			о 0.5 секунд		Инструменты должны содержаться в надлежащем состоянии. Не забывайте о техническом обслуживании

ТЕХНИЧЕСКИЙ ПАСПОРТ ИЗДЕЛИЯ

7. ОПИСАНИЕ ФУНКЦИИ.



1. Система управления - контроль давления и двойная защита автоматически реализуются во время процесса обжима, а вращение двигателя автоматически сбрасывается и останавливается после завершения обжима.



2. OLED-дисплей, показывающий количество обжимов, уровень заряда батареи, напоминания о техническом обслуживании и коды неисправностей и т.д.



3. Функция автоматического сброса - гидравлическое устройство автоматического сброса давления, когда реле давления достигает максимального значения, поршень автоматически возвращается в исходное положение.



4. Функция ручного сброса — при возникновении ошибки в процессе обжима поршень может быть возвращен в исходное положение ручным сбросом



5. Двухступенчатая гидравлическая система - в процессе обжима под низким давлением поршень продвигается быстро, а после того, как пресс-насадка войдет в контакт с направляющим колесом, поршень будет продвигаться медленно.



6. Свободный поворот зажимной головки на 310° - ее можно применять в небольших помещениях.

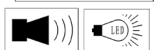

7. Когда питание включено, батарея разряжена и процесс обжима идет неправильно, система управления издает звуковой сигнал и мигает красным светодиодом.



8. Общая конструкция инструмента компактна и эргономична. Нескользящая резина на ручной части и оптимизированный дизайн центра тяжести облегчают работу.

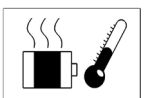

9. Датчик температуры - при непрерывной работе в течение длительного времени инструмент нагревается. Когда температура превысит 60°C, инструмент автоматически остановится и появится сообщение с предупреждением, чтобы защитить инструмент от перегрева.

8. ЗАРЯДКА АККУМУЛЯТОРА.

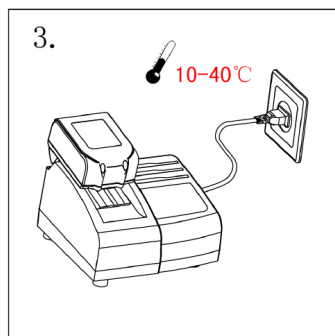
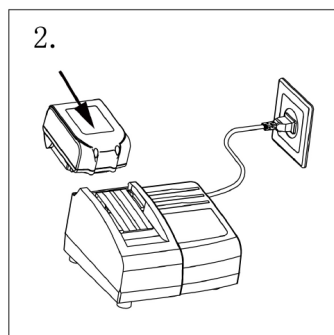

1. Если количество раз использования инструмента значительно сократится, пожалуйста, замените батарейку. Пожалуйста, своевременно заряжайте аккумулятор и не расходуйте его полностью, что может привести к необратимому выходу литиевой батареи из строя.

2. Если инструмент не используется в течение длительного времени, внутри батареи произойдет саморазряд. Батарейку следует извлекать и раз в квартал поддерживать ее полностью заряженной.

3. Не используйте и не заряжайте поврежденные аккумуляторы, в противном случае это увеличит риск поражения электрическим током.

4. Во время зарядки аккумулятора не накрывайте зарядное устройство какими-либо предметами, так как, если зарядное устройство не сможет отводить тепло, это легко может привести к возгоранию.

5. Не используйте зарядное устройство во влажной среде и не подвергайте его воздействию дождя и снега.

6. Не разбирайте аккумулятор и зарядное устройство без необходимости. Если во время использования произошла какая-либо неисправность, передайте его специалисту или производителю для ремонта.

9.УКАЗАНИЯ ПО РАБОТЕ С ИНСТРУМЕНТОМ.

При нажатии кнопки пуска включается электродвигатель, нагнетая давление в гидроцилиндре. При этом шток выдвигается, воздействуя на пресс-насадку, и приводя к смыканию губок. При полном смыкании губок (выдвигании поршня на максимальную длину) инструмент автоматически переходит в режим реверса. При отпускании кнопки пуска электродвигатель немедленно выключается. Гидроцилиндр снабжен двумя поршнями, поэтому скорость прямого хода выше, чем скорость обратного хода. При любой ошибке в работе инструмента подается звуковой и световой сигнал.

При нажатии кнопки пуска световой индикатор горит в течение 20 сек.

ВНИМАНИЕ: ИНСТРУМЕНТ ПРЕДНАЗНАЧЕН ДЛЯ ПОВТОРНО - КРАТКОВРЕМЕННОГО РЕЖИМА РАБОТЫ. В ТЕЧЕНИЕ 10 МИНУТНОГО ЦИКЛА, ДВИГАТЕЛЬ ИНСТРУМЕНТА МОЖЕТ БЫТЬ ВКЛЮЧЁН НЕ БОЛЕЕ, ЧЕМ НА 2 МИНУТЫ. НАРУШЕНИЕ ЭТОГО ПРАВИЛА ПРИВЕДЁТ К ПЕРЕГРЕВУ ДВИГАТЕЛЯ, РЕЗКОЙ ПОТЕРЕ МОЩНОСТИ И КАЧЕСТВА ОПРЕССОВКИ, А ТАКЖЕ К СНИЖЕНИЮ СРОКА СЛУЖБЫ ИНСТРУМЕНТА.

Профиль и размер типоразмер пресс-насадки должен соответствовать применяемым фитингам. Установка пресс-насадок производится только тогда, когда прижимные ролики находятся в задвинутом положении.

Двойная зеленая вспышка покажет, что микропроцессор производит самодиагностику. Непрерывный зеленый сигнал свидетельствует о положительном результате самодиагностики и готовности инструмента к работе.

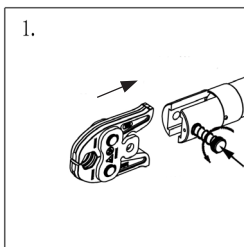

1. Нажмите и поверните стопорный палец, при этом за счет пружины он выдвинется. Вставьте пресс-насадку, нажмите и поверните стопорный палец.

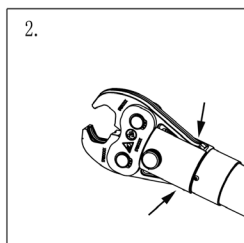

2. Нажмите на концы пресс-насадки, тем самым открыв губки клещей.

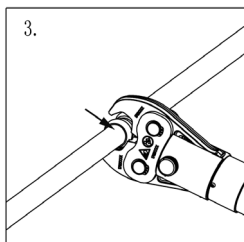

3. Установите пресс-насадку на фитинг так, чтобы монтажный буртик фитинга совпал с соответствующей канавкой пресс-насадки. Обратите внимание, чтобы не было перекоса между осью инструмента и осью пресс-насадки

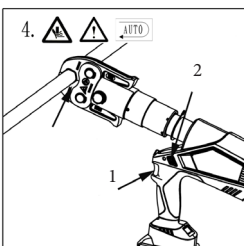

4. Следуйте всем мерам безопасности.

1. Нажмите кнопку пуска. Обжим начнется после чего сработает автоматический сброс давления.

2. В случае ошибки, нажмите кнопку ручного возврата и вручную верните поршень в исходное положение.

ТЕХНИЧЕСКИЙ ПАСПОРТ ИЗДЕЛИЯ

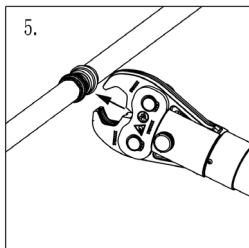

5. По окончании цикла опрессовки, поршень автоматически вернётся в исходное положение. Снимите пресс-насадку с фитинга.

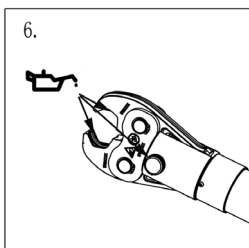

6. После завершения работы с инструментом капните каплю масла на ролики штока.

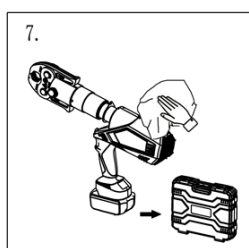

7. Перед укладкой в чемодан протрите инструмент сухой ветошью.

Вариант обжима с помощью кольцевой насадки.

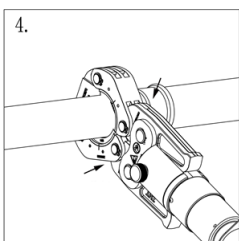
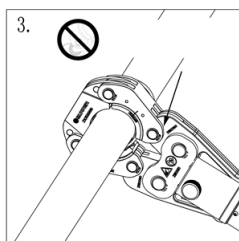
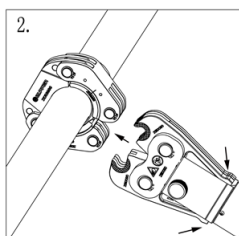
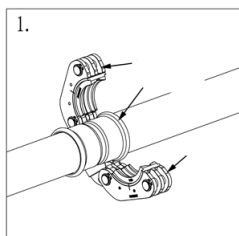

Не рекомендуется включать инструмент без установленных пресс-насадок. Следует использовать его только для создания пресс-соединений, т.к. при работе без сопротивления износ инструмента происходит интенсивней.

Перед началом монтажа трубопроводной системы рекомендуется произвести пробную опрессовку для проверки исправности инструмента и пресс-насадки. Наличие на гильзе пресс-фитинга значительного «защипа» или неполное смыкание губок пресс-насадки, свидетельствует о износе насадки или неисправности инструмента.

Необходимость повторной опрессовки одного и того же соединения оговаривается в документации на пресс-соединители.

10. УКАЗАНИЯ ПО ЭКСПЛУАТАЦИИ.

Инструмент должен эксплуатироваться в соответствии с требованиями данного паспорта.

Инструмент должен содержаться в чистом состоянии.

Через 30000 циклов необходимо произвести техническое обслуживание инструмента в сервис-центре.

При чистке пластмассовых деталей инструмента не следует пользоваться домашними моющими средствами (кроме мягкого мыла), бензином и растворителями.

Ремонт инструмента производится специализированной сервисной службой.

Не допускается изменять настройку встроенного предохранительного клапана гидроцилиндра.

Самостоятельная разборка инструмента снимает его с гарантии.

Если инструмент долго не использовался, смажьте поршень небольшим количеством машинного масла.

Смену масла в гидроцилиндре рекомендуется производить раз в год. При этом масло должно быть профильтровано через фильтр с ячейкой не более 30 мкм.

11. УСЛОВИЯ ХРАНЕНИЯ И ТРАНСПОРТИРОВКИ.

Инструмент должен храниться в индивидуальном ящике в сухом, отапливаемом и чистом помещении, недоступном детям, при температуре от +5 до +40°.

Инструмент в упаковке должен храниться по условиям хранения 3 по ГОСТ 15150-69.

Транспортировка инструмента в упаковке должна осуществляться в соответствии с условиями 5 по ГОСТ 15150-69.

12. УТИЛИЗАЦИЯ.

Утилизация изделия (переплавка, захоронение, перепродажа) производится в порядке, установленном Законами РФ от 04 мая 1999 г. № 96-ФЗ «Об охране атмосферного воздуха» (с изменениями и дополнениями), от 24 июня 1998 г. № 89-ФЗ (с изменениями и дополнениями) «Об отходах производства и потребления», от 10 января 2002 № 7-ФЗ « Об охране окружающей среды» (с изменениями и дополнениями), а также другими российскими и региональными нормами, актами, правилами, распоряжениями и пр., принятыми во исполнение указанных законов.

Устройство не содержит благородных металлов.

13. ГАРАНТИЙНЫЕ ОБЯЗАТЕЛЬСТВА.

Изготовитель гарантирует соответствие инструмента требованиям безопасности, при условии соблюдения потребителем правил использования, транспортировки, хранения, монтажа и эксплуатации.

Гарантия распространяется на все дефекты, возникшие по вине завода - изготовителя.

Гарантия не распространяется на дефекты, возникшие в случаях:

- нарушения паспортных режимов хранения, монтажа, испытания, эксплуатации и обслуживания изделия;

- ненадлежащей транспортировки и погрузо-разгрузочных работ;

- наличия следов воздействия веществ, агрессивных к материалам изделия;

- наличия повреждений, вызванных пожаром, стихией, форс - мажорными обстоятельствами;

- повреждений, вызванных неправильными действиями потребителя;

- наличия следов постороннего вмешательства в конструкцию изделия.

Производитель оставляет за собой право внесения изменений в конструкцию, улучшающих качество изделия при сохранении основных эксплуатационных характеристик.

14. УСЛОВИЯ ГАРАНТИЙНОГО ОБСЛУЖИВАНИЯ.

Претензии к качеству товара могут быть предъявлены в течение гарантийного срока.

Неисправные изделия в течение гарантийного срока ремонтируются или обмениваются на новые бесплатно. Решение о замене или ремонте изделия принимает сервисный центр. Замененное изделие или его части, полученные в результате ремонта, переходят в собственность сервисного центра.

В случае, если отказ в работе изделия произошёл не по причине заводского брака, затраты, связанные транспортировкой неисправного изделия в период гарантийного срока, Покупателю не возмещаются.

В случае необоснованности претензии, затраты на диагностику и экспертизу изделия оплачиваются Покупателем.

Изделия принимаются в гарантийный ремонт (а также при возврате) полностью укомплектованными.

ТЕХНИЧЕСКИЙ ПАСПОРТ ИЗДЕЛИЯ

ГАРАНТИЙНЫЙ ТАЛОН

Сведения о приемке и упаковке

Изделие изготовлено и принято в соответствии с требованиями технических условий производителя и признано годным к эксплуатации. Изделие упаковано согласно требованиям технических условий производителя.

Изделие	АККУМУЛЯТОРНЫЙ ПРЕСС-АППАРАТ		
Модель	VR1278	Кол-во	
Торговая организация:			
Дата продажи: _____			

Для обращения в гарантийную мастерскую необходимо предъявить изделие и правильно заполненный гарантийный талон.

Импортер и организация, уполномоченная на принятие претензий от потребителей:

ООО «Сантехмаркет» ИНН 7724433227, 115583, Москва, ул.Генерала Белого 26, офис 710,
Тел: 8 (800) 775-81-91.

Гарантийный срок -1 год (двенадцать месяцев) со дня продажи конечному потребителю.

Мы постоянно заботимся об улучшении качества обслуживания наших потребителей, поэтому, если у Вас возникли нарекания на качество товара или требуется проведение гарантийного ремонта, пожалуйста, сообщите об этом в службу поддержки:



WhatsApp: 8-985-490-77-00 с 9:00 до 18:00 по Московскому времени; ВС-выходной.

Данная гарантия не ограничивает право покупателя на претензии, вытекающие из договора купли-продажи, а также не ограничивает законные права потребителей.

- Изделие получено в исправном состоянии и полностью укомплектовано.
- Претензий к внешнему виду не имею.
- С условиями проведения гарантийного обслуживания ознакомлен.

Подпись покупателя _____

М.П.



**ГАРАНТИЙНЫЕ ОБЯЗАТЕЛЬСТВА:
ГАРАНТИЙНЫЙ СРОК - 1 ГОД
(ДВЕНАДЦАТЬ МЕСЯЦЕВ)
С ДАТЫ ПРОДАЖИ КОНЕЧНОМУ ПОТРЕБИТЕЛЮ.
ПО ВОПРОСАМ ГАРАНТИИ ОБРАЩАТЬСЯ:
по телефону Россия: 8 (800) 775-81-91
WhatsApp: 8-985-490-77-00
с 9:00 до 18:00 по Московскому времени.**

