

ТЕХНИЧЕСКИЙ ПАСПОРТ ИЗДЕЛИЯ



КОТЕЛ ЭЛЕКТРИЧЕСКИЙ 5-13 кВт



ГАРАНТИЯ ВЫСОКОГО КАЧЕСТВА VIEIR GROUP

ТЕХНИЧЕСКИЙ ПАСПОРТ ИЗДЕЛИЯ

1. УСЛОВИЯ БЕЗОПАСНОЙ РАБОТЫ.

- Ознакомление с настоящим руководством по эксплуатации позволит правильно установить и использовать прибор, обеспечит его длительную безаварийную работу.
- Основные работы по монтажу и запуску прибора должны выполняться специалистами, имеющими необходимую квалификацию. К основным работам относят:
 - установку прибора;
 - подсоединение прибора к системе отопления;
 - подключение прибора к электрической сети и установку для этого необходимых защитных устройств;
 - запуск прибора в работу, проверка режимов работы.
- Котел нельзя устанавливать в помещениях, в которых температура окружающей среды может опускаться ниже 0°C. Запрещается эксплуатация котла с обледеневшим теплоносителем.
- Монтаж, первый пуск, техническое обслуживание и ремонт котла, а также выполнение сопутствующих установок следует поручить специализированному обслуживающему персоналу, а также следовать инструкции обслуживания.
- Устройство должно быть установлено в таком месте и таким образом, чтобы к нему сохранялся свободный доступ для обслуживания и возможного ремонта.
- Электрический котел следует подключить к системе отопления, подпитки и исправной электрической сети согласно местным нормативным актам, а также рекомендациям, изложенным в настоящем руководстве. Не соответствующий инструкции способ подключения лишает потребителя гарантии и может привести к аварии.
- Теплоноситель, нагреваемый котлом не предназначен для мытья, питья или приготовления пищи.
- Данный котел может быть установлен только в системах отопления с принудительной циркуляцией теплоносителя не менее 2 л/мин и с рабочим давлением не превышающим 0,3 МПа (3 бара).
- Регулярно проверяйте давление теплоносителя на манометре.
- При избыточном давлении в системе отопления, теплоноситель может протекать из отводной трубы предохранительного клапана. Убедитесь, что сливу теплоносителя из предохранительного клапана ничто не препятствует. Блокировка клапана может быть причиной аварии.
- Запрещается работа прибора при снятой лицевой панели.

Внимание!

- При наличии признаков ухудшения качества заземления (пощипывание при касании к металлическим частям прибора, к трубам системы отопления), появлении искр, открытого пламени и дыма, возникновении повышенного шума и других неисправностей или отклонений от нормальной работы, необходимо:
 1. немедленно отключить прибор от электрической сети автоматическим выключателем;
 2. вызвать специалиста из сервисного центра или организации, имеющей право на производство данных работ и договор с изготовителем.
- При длительной остановке прибора, во избежание риска заморозки теплоносителя и поломки оборудования, рекомендуется слить теплоноситель из системы. При сливе теплоносителя соблюдайте меры осторожности. Сливаемый теплоноситель может быть горячим и существует риск получить ожог.
- При эксплуатации прибора необходимо ограничить доступ к нему детям и недееспособным лицам.
- Утилизацию прибора и составных частей нужно выполнять в соответствии с требованиями действующего законодательства.
- Перед запуском прибора в эксплуатацию, попросите сотрудника производившего монтаж изделия объяснить основные правила техники безопасности при пользовании прибором.

ТЕХНИЧЕСКИЙ ПАСПОРТ ИЗДЕЛИЯ

2. ОСНОВНЫЕ УКАЗАНИЯ.

2.1. В приборе установлен мембранный расширительный бак (экспанзомат). При проектировании системы следует учитывать, что расширительный бак рассчитан на применение в отопительной системе емкостью до 50 л с применением в качестве теплоносителя воды с начальным рабочим давлением 0,3 МПа (3,0 bar). При большем объеме системы должен быть установлен дополнительный внешний мембранный расширительный бак закрытого типа.

2.2. Во избежание усиленной коррозии деталей прибора и отопительной системы после отключения от электрической сети, не рекомендуется сливать теплоноситель из прибора и системы, если нет опасности замерзания теплоносителя.

2.3. Вид климатического исполнения по ГОСТ 15150-69 У 3.1

2.4. По степени защиты от поражения электрическим током прибор соответствует I классу по ГОСТ ИЕС 60335-1-2015.

2.5. Прибор предназначен для работы в закрытых системах отопления с принудительной циркуляцией теплоносителя и систем приготовления горячей воды. Прибор относится к низкотемпературным котлам с максимальной температурой нагрева теплоносителя не выше 80 °С.

2.6. Температура воздуха в помещении, где эксплуатируется прибор должна быть в интервале от плюс 40°С до минус 10 °С, относительная влажность воздуха не должна превышать 98 % при температуре плюс 25°С.

2.7. Запрещается эксплуатация прибора в помещениях где:

- присутствует особая сырость (наличием конденсата на потолке, стенах);
- присутствует токопроводящая пыль;
- присутствуют постоянно или длительно содержатся отложения, действующие разрушающе на изоляцию и токоведущие части электрооборудования.

2.8. В качестве теплоносителя системы отопления допускается использование как подготовленной водопроводной воды, так и специализированной жидкости на основе гликоля. В любом случае, теплоноситель должен соответствовать следующим параметрам:

Водородной показатель pH: 6-8;

Жесткость общая (не более): 4 мг-экв/л;

Содержание железа: 0,3 мг/л.

Если жесткость исходной воды, используемой в качестве теплоносителя, в месте установки превышает значение 4 мг-экв/л, необходимо на линии подпитки, перед входом в котел, установить фильтр с полифосфатным наполнителем, который обрабатывает воду, поступающую в котел, защищая его теплообменное оборудование от отложения солей жесткости.

Если жесткость исходной воды, используемой в качестве теплоносителя, в месте установки превышает значение 9 мг-экв/л, следует использовать более мощные установки смягчения воды.

2.9. Допускается использовать другие типы теплоносителя, сертифицированные для данных целей. При этом необходимо соблюдать прилагающуюся к ним инструкцию. Использование в качестве теплоносителя водного раствора на основании этиленгликоля допускается при условии соотношения этиленгликоль/вода не более 1:1. При определении соотношения антифриз (этиленгликоль)/вода необходимо учитывать климатические особенности местности, где будет эксплуатироваться прибор, а также конкретную систему отопления со всеми входящими в её состав элементами.

3. НАЗНАЧЕНИЕ И ОБЛАСТЬ ПРИМЕНЕНИЯ.

Электрические одноконтурные котлы ViEiR предназначены для работы в бытовых системах отопления с принудительной циркуляцией теплоносителя и являются стационарными отопительными приборами предназначенными для отопления жилых, бытовых, производственных, сельскохозяйственных и других помещений. Может применяться совместно с другими источниками теплоснабжения в качестве основного или резервного.

4. ОПИСАНИЕ

4.1. Работа прибора основана на непосредственном преобразовании электрической энергии в тепловую при прохождении тока по спиральям ТЭНов (трубчатых электронагревателей).

4.2. Основные элементы прибора: теплообменник (колба), блок ТЭНов, циркуляционный насос, расширительный бак (экспанзомат), аварийный самовозвратный термовыключатель, предохранительный клапан, воздухоотводчик, плата управления с контроллером, соединительные трубопроводы (Рис.№1).

4.3 В зависимости от модификации, прибор оснащается разным количеством блоков ТЭН. Каждый блок ТЭН состоит из трёх нагревательных элементов. Каждому нагревательному элементу соответствует одна ступень мощности. Подробная информация по ступеням мощности приведена в приложении В. ТЭНы включаются в работу автоматически. Количество работающих ступеней мощности определяется контроллером в зависимости от различных условий: температуры теплоносителя, температуры воздуха в помещении, температуры воздуха на улице.

ТЕХНИЧЕСКИЙ ПАСПОРТ ИЗДЕЛИЯ

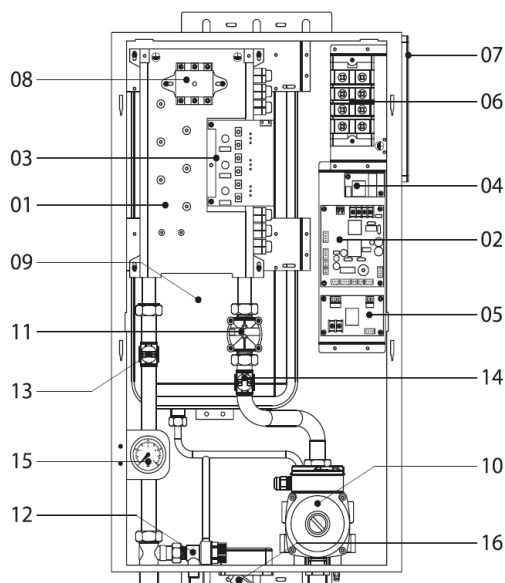

1. Теплообменник
2. Основная плата управления
3. Плата управления нагревом
4. Фильтр электромагнитных помех
5. Плата управления ГВС
6. Терминал питания
7. Заглушка терминала питания
8. Термопредохранитель
9. Расширительный бак
10. Циркуляционный насос
11. Датчик протока
12. Предохранительный клапан
13. Датчик температуры на выходе
14. Датчик температуры на входе
15. Манометр
16. Кран подпитки

Рисунок 1. Основные элементы прибора

5. ТЕХНИЧЕСКИЕ ХАРАКТЕРИСТИКИ.

Модель	<i>VRKT5.5</i>		<i>VRKT7.5</i>		<i>VRKT9.5</i>		<i>VRKT11</i>		<i>VRKT13</i>	
Номинальная мощность (кВт)	5.5		7.5		9.5		11		13	
Количество фаз	1	3	1	3	1	3	1	3	1	3
Напряжение	220В	380В	220В	380В	220В	380В	220В	380В	220В	380В
	±10%									
Номинальный ток (А)	23.9	8.0	32.6	10.9	41.3	13.8	47.8	16	56.5	18.8
Сечение провода мм ²	3*2.5	5*2.5	3*6	5*2.5	3*6	5*2.5	3*10	5*2.5	3*10	5*2.5
Рабочая температура. Диапазон	30°C~80°C (в режиме радиатора)									
	30°C~60°C (в режиме подогрева пола)									
Макс. Температура воды	80°C									
Диапазон настройки разности температур	5°C~30°C									
Начальная температура защиты от замерзания	<8°C									
Деактивация функции защиты от замерзания	≥10°C									
Соединительная плата трехходового клапана	~220В/50Гц; 0,5А									
Выходное напряжение насоса	~220В/50Гц; 0,5А									
Емкость расширительного бака	5 литров									
Входное и выходное соединение	G 1/2"									
Впускной патрубок для подпорной воды	G 3/4"									
Габаритные размеры, ВхШхГ	665*358*218 (мм)									

5.1. Комплектация.

1. электрический котел;
2. крепежные элементы для фиксации на стене;
3. руководство по эксплуатации;
4. упаковка;
5. датчик температуры воздуха.

ТЕХНИЧЕСКИЙ ПАСПОРТ ИЗДЕЛИЯ

5.2. Диаграмма гидравлических характеристик насоса.

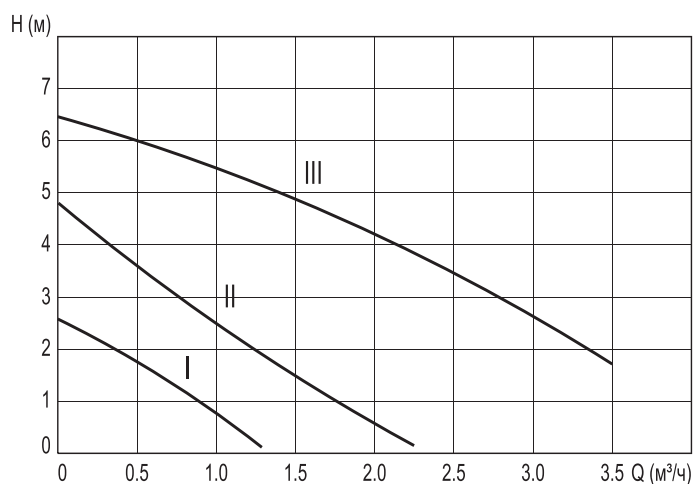

6. ЭЛЕКТРИЧЕСКАЯ СХЕМА ПОДКЛЮЧЕНИЯ.

6.1. схема однофазного подключения.

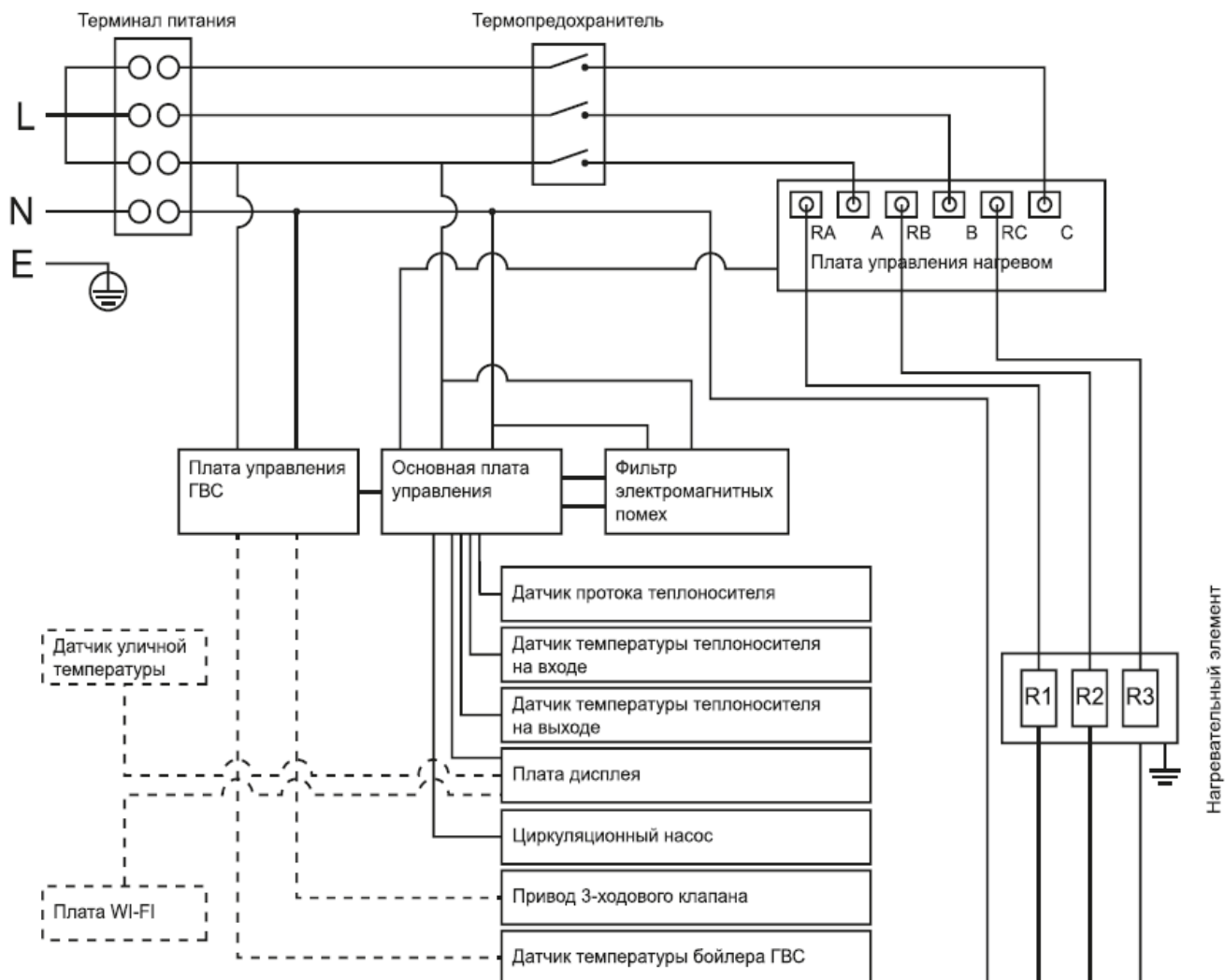

ТЕХНИЧЕСКИЙ ПАСПОРТ ИЗДЕЛИЯ

6.2. схема ТРЕХфазного подключения.

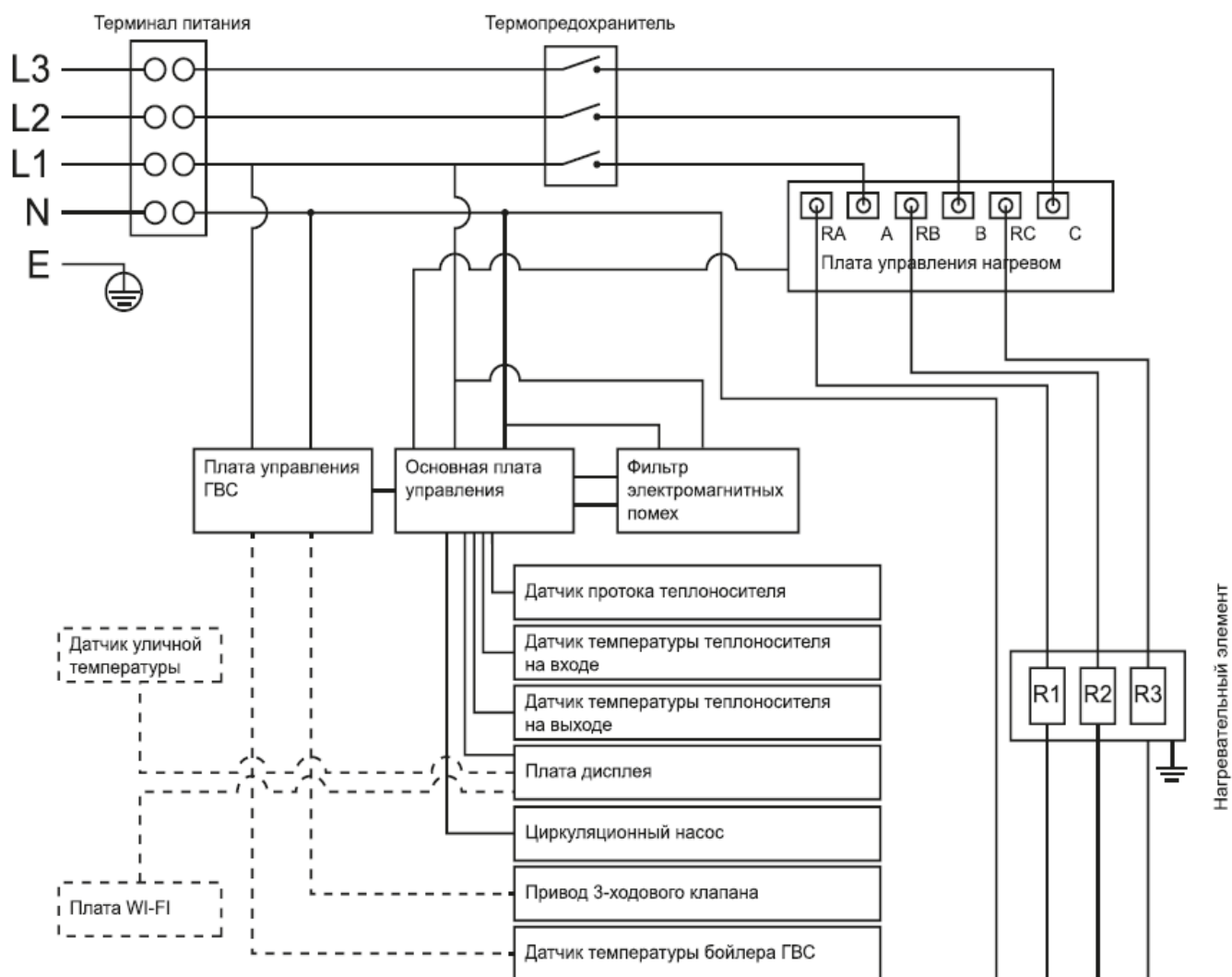

7. ПОДКЛЮЧЕНИЕ К ЭЛЕКТРИЧЕСКОЙ СЕТИ.

7.1 Лицо, осуществляющее электрическое подключение прибора, должен иметь квалификационную группу по электробезопасности не ниже третьей.

7.2 Подключение прибора к электрической сети выполнять согласно электрическим схемам представленным в разделе 6.

7.3 Подключение прибора к электрической сети осуществляется только через внешний автоматический выключатель QF с номинальным током (I_n) указанным в таблице:

Наименование прибора	Номинальный ток (I_n) 4-полюсного автоматич. выключателя, А (220В)	Номинальный ток (I_n) 4-полюсного автоматич. выключателя, А (380В)
VRKT5.5	32	10
VRKT7.5	40	16
VRKT9.5	53	20
VRKT11	-	25
VRKT13	-	32

7.4 Доступ к клеммным колодкам платы управления котла осуществляется снятием заглушки на боковой панели справа. Подключение кабеля питания к терминалу питания котла осуществляется, в соответствии с типом электрической сети (однофазной или трехфазной), так как показано ниже на *рис. № 2*.

ТЕХНИЧЕСКИЙ ПАСПОРТ ИЗДЕЛИЯ

Однофазное подключение



рис. № 2

Трёхфазное подключение

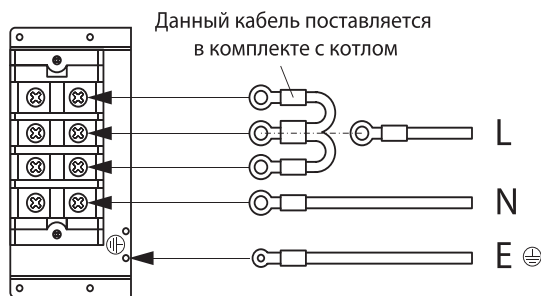
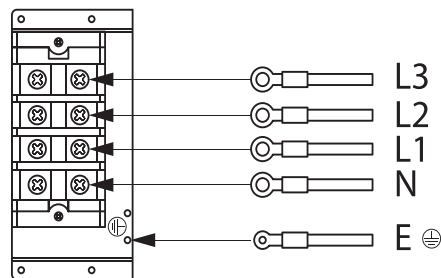

7.5 Подключение приборов мощностью 5-9 кВт к сети 220В производится с использованием перемычки из комплекта поставки. Перемычка устанавливается на входные контакты L1, L2, L3 винтового зажима.

7.6 Перед подключением котла к электрической сети убедитесь, что её параметры (напряжение, частота, максимальная электрическая нагрузка) соответствуют аналогичным параметрам котла, указанным в разделе №5 руководства по эксплуатации прибора.

7.7 Котел не оборудован электрическим кабелем и вилкой. При выборе кабеля обратите внимание на минимально допустимое сечение проводов, указанное в технических характеристиках настоящего руководства.

7.8 Выполните заземление прибора. Подсоедините первый конец заземляющего кабеля к зажиму заземления прибора, который обозначен знаком “заземление”. Подсоедините второй конец заземляющего кабеля к заземляющей шине или другой точке системы заземления.

8. УСТАНОВКА ЭЛЕКТРИЧЕСКОГО КОТЛА.

8.1 Стена или покрытие стены, на которых устанавливается электрический котел должны быть выполнены из негорючих или слабогорючих материалов. Минимальное расстояние от прибора до легковоспламеняемых частей конструкций должно быть не менее 150 мм.



рис. № 3

8.2 Подходы к прибору должны быть свободны от посторонних предметов. Для обеспечения возможности технического обслуживания электро котел должен быть установлен таким образом, чтобы обеспечить минимально допустимые расстояния от корпуса котла до близлежащих предметов и поверхностей: по 300 мм от боковых стенок, 450 мм от нижней части и 300 мм от верхней части котла (рис. № 3).

8.3 Прибор должен быть смонтирован на стенах и сооружениях, в хорошо освещенных и проветриваемых помещениях.

8.4 В системе отопления должны быть обязательно установлены:

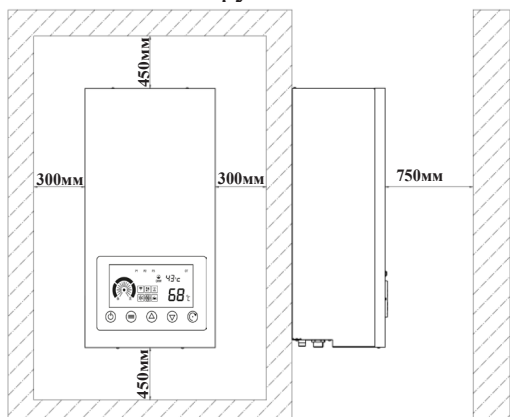
- отсечная арматура на входе и выходе с прибора;
- фильтр-грязевик перед входом в прибор;
- бак расширительный (если суммарный объём системы трубопроводов больше 50 литров);
- автоматический воздухоотводчик в верхней точки системы трубопроводов;
- сливной кран в нижней точки системы трубопроводов.

8.5 Во избежание затопления помещений, в случае срабатывания предохранительного клапана, он должен быть подсоединен к канализации через сантехническую воронку с разрывом струи.

8.6 Крепление котла осуществляется с помощью крепёжных планок (поз.1, рис. № 4), расположенных в верхней и нижней частях котла. С помощью ударной дрели (перфоратора), в соответствии с намеченным местом для монтажа и в соответствии с рис.4 проделайте в стене отверстия: 3 отверстия сверху, диаметром 8 мм, с расстоянием 60 мм друг от друга; и 2 отверстия снизу, диаметром 6 мм, с расстоянием 60 мм друг от друга.

ТЕХНИЧЕСКИЙ ПАСПОРТ ИЗДЕЛИЯ

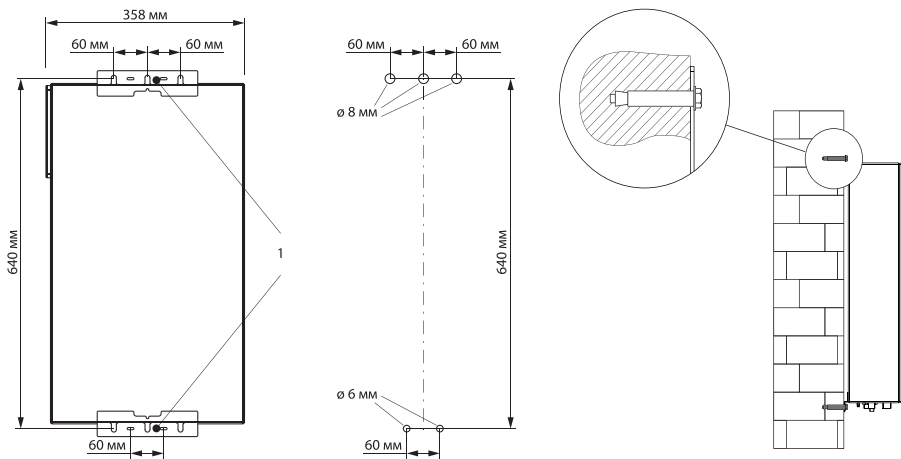

В верхние отверстия вставьте 3 соответствующих винта с дюбелем. Затягивая винты, оставьте небольшое расстояние от стены для того, чтобы на них можно было навесить котел.

После этого навесьте котел крепежными планками на эти три винта и затяните их до упора. Далее вставьте еще два соответствующих винта с дюбелем в нижние отверстия и, также, затяните их до упора.

рис. № 4

9. ПОДКЛЮЧЕНИЕ БОЙЛЕРА КОСВЕННОГО НАГРЕВА.

Электрические котлы способны управлять производством горячей воды в бойлере косвенного нагрева. Для этого к плате управления ГВС, входящей в комплект поставки и уже предустановленной в котле, необходимо подключить привод трехходового разделительного клапана и датчик температуры бойлера (оба устройства заказываются отдельно).

На рис. 3 обозначено схематичное подключение трехходового клапана на линии подачи теплоносителя, а также подключение привода трехходового клапана и датчика температуры бойлера к плате управления ГВС.



рис. № 5

Для эксплуатации котла в режиме совместной работы с бойлером ГВС, необходимо активировать соответствующий параметр (см. раздел 16).

Обратите внимание, что при смене подключений контуров к трехходовому клапану, необходимо поменять местами коричневый и черный провода привода трехходового клапана.

Датчик температуры бойлера должен быть установлен в соответствующую гильзу бойлера косвенного нагрева.

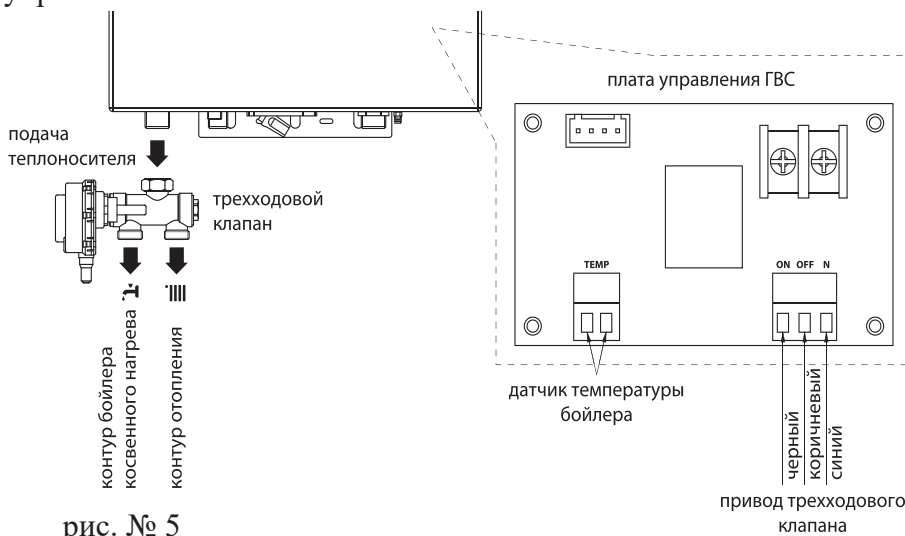
10. ПОДСОЕДИНЕНИЕ К КОТЛУ ТРУБОПРОВОДОВ СИСТЕМЫ ОТОПЛЕНИЯ.



рис. № 6

- A** Подача теплоносителя - 3/4" НР
- B** Возврат теплоносителя - 3/4" НР
- C** Подпитка системы - 1/2" НР
- D** Сброс предохранительного клапана
- E** Слив теплоносителя

10.1 Присоедините к прибору трубопроводы возврата и подачи теплоносителя, а также подпитки согласно приведенной схеме на рис. №6.

10.2 Подсоедините к прибору трубопровод отвода избытка теплоносителя в канализацию. Сброс предохранительного клапана следует подсоединить к канализации через сантехническую воронку с разрывом струи.

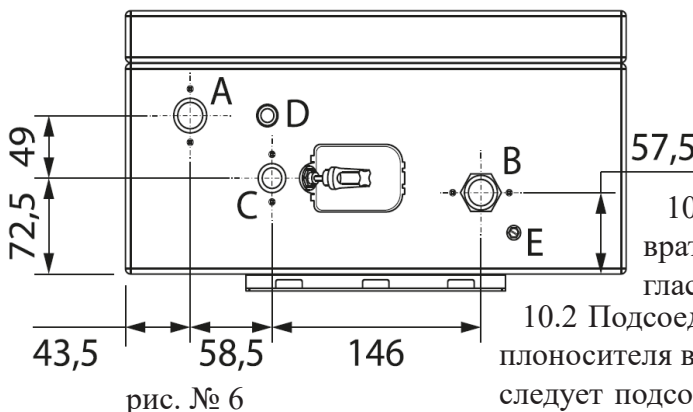
ТЕХНИЧЕСКИЙ ПАСПОРТ ИЗДЕЛИЯ

10.3 Перед подключением электродвигателя трубопровод должен быть очищен от ржавчины, грязи, окалин, песка и других посторонних частиц, влияющих на работоспособность изделия. Системы отопления и теплоснабжения по окончании их монтажа должны быть промыты водой до выхода ее без механических взвесей (СНиП 03.05.01-85).

10.4 После монтажа системы следует провести манометрическое испытание герметичности системы (СНиП 3.05.01-85, п.4.1). Данное испытание позволяет обезопасить систему от протечек и ущерба, связанного с ними. Перед проведением испытания необходимо убедиться в том, что все накидные гайки плотно затянуты.

10.5 Если давление водопроводной воды на линии подпитки превышает значение 6 бар, рекомендуем установить соответствующий редуктор давления.

10.6 Для удобства обслуживания, ремонта котла и слива теплоносителя рекомендуем установить отсечные запорные краны на патрубках подачи и возврата теплоносителя, а также на линии подпитки котла.

10.7 Для удобства слива воды, при проведении планового технического обслуживания или ремонтных работ, в котле предусмотрен отдельный кран.

11. ПОДКЛЮЧЕНИЕ КОМНАТНОГО ТЕРМОСТАТА.

Подключение комнатного термостата осуществляется к основной плате управления котла, на клеммы RT, так как показано на рис. 7.

После подключения необходимо активировать работу комнатного термостата в сервисных настройках котла (см. раздел 18.5, параметр tC).

12. ПОДКЛЮЧЕНИЕ ДАТЧИКА УЛИЧНОЙ ТЕМПЕРАТУРЫ.

Котлы ViEiR поддерживают работу в погодозависимом режиме. Для этого необходимо подключить датчик уличной температуры к плате дисплея, на разъем TEMP, так как показано на рис. № 8.

После подключения датчика уличной температуры необходимо активировать работу котла в погодозависимом режиме (см. раздел 18.5, параметр Ot). Описание работы котла в погодозависимом режиме см. в разделе 19.

13. ПОДКЛЮЧЕНИЕ WI-FI МОДУЛЯ.

Котлы ViEiR поддерживают удаленное управление по Wi-Fi. Для этого необходимо подключить модуль удаленного управления к плате дисплея, на разъем WIFI, так как показано на рис. № 8а.

Устройству, необходимо также обеспечить постоянный доступ к интернету с помощью Wi-Fi роутера.



рис. № 7



рис. № 8

датчик уличной температуры

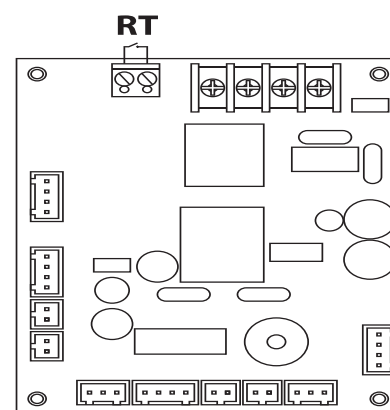



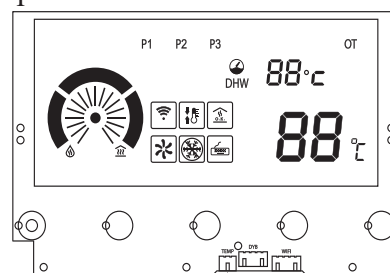

рис. № 8а

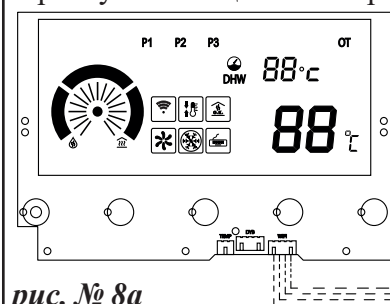
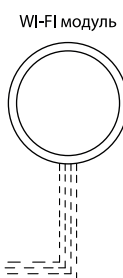

После подключения модуля необходимо активировать Wi-Fi подключение в заводских настройках котла (см. раздел 9.10., параметр FI). Если после активации Wi-Fi подключения на дисплее не появился символ , нажмите и удерживайте кнопку  (к котлу должно подаваться питание, но он должен быть отключен), до тех пор пока символ  не начнет мигать на дисплее.

Затем скачайте и установите на свой смартфон приложение "Smart Life - Smart Living" в App Store (для iOS устройств) или Google Play (для устройств на Android). Данное приложение, также можно найти по QR коду.

После установки приложения на смартфон, зарегистрируйтесь в системе и следуйте инструкциям в приложении, добавьте новое устройство. При первом подключении смартфон и устройство должны быть подключены к одному Wi-Fi роутеру. При добавлении нового устройства в приложение, понадобится ввести логин и пароль для доступа к интернету.

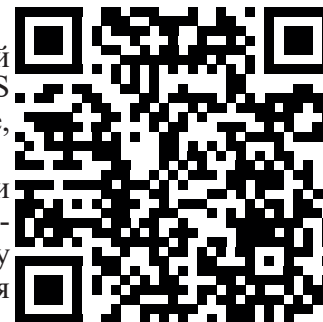

ТЕХНИЧЕСКИЙ ПАСПОРТ ИЗДЕЛИЯ

13. ПАНЕЛЬ УПРАВЛЕНИЯ КОТЛОМ.

13.1 Внешний вид панели управления





рис. № 9

13.2 Символы дисплея.

Символ	Описание
	индикатор включения
	индикатор уровня текущей мощности
	индикатор работы котла в режиме отопления
	индикатор работы котла в режиме ГВС
	индикатор работы нагревательных элементов котла (теплообменника)
	индикатор работы циркуляционного насоса
	индикатор настройки разницы температур теплоносителя
	индикатор работы котла в режиме защиты от замерзания
	индикатор подключения комнатного термостата
	индикатор WI-FI подключения
	индикатор настройки температуры ГВС
88 ^{°C}	индикатор температуры отопления, кодов ошибок и значений параметров сервисного и пользовательского меню
88 ^{°C}	индикатор температуры ГВС, параметров сервисного и пользовательского меню
P1 P2 P3	индикатор настроенной мощности котла
OT	индикатор подключения датчика уличной температуры

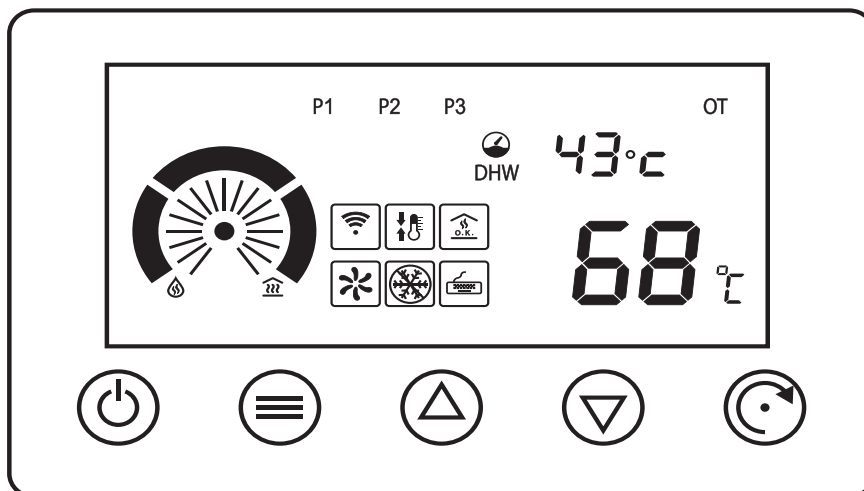
ТЕХНИЧЕСКИЙ ПАСПОРТ ИЗДЕЛИЯ

13.3 Функции кнопок панели управления.

Символ	Условие применения	Способ активации	Функция
	котел отключен, но питание на него подается	нажать и удерживать 2 сек.	включение котла
	котел включен	нажать и удерживать 2 сек.	отключение котла
	во время настройки сервисного или пользовательского меню	одиночное нажатие	сохранение настроек и переход в предыдущее меню
	котел включен	одиночное нажатие	отключение функции "анти-легионелла"
	котел находится в аварийном режиме	нажать и удерживать 5 сек.	перезапуск котла
	во время настройки сервисного или пользовательского меню	одиночное нажатие	переключение между параметрами
	котел включен и открыт доступ к настройке температуры	одиночное нажатие	каждое нажатие увеличивает температуру на 1 градус
		нажать и удерживать	плавное увеличение температуры
	во время настройки сервисного или пользовательского меню	одиночное нажатие	каждое нажатие меняет значение параметра на единицу
	котел включен и открыт доступ к настройке температуры	одиночное нажатие	каждое нажатие уменьшает температуру на 1 градус
		нажать и удерживать	плавное уменьшение температуры
	во время настройки сервисного или пользовательского меню	одиночное нажатие	каждое нажатие меняет значение параметра на единицу
	котел отключен, но питание на него подается	нажать и удерживать	подключение к WI-FI
	котел отключен, но питание на него подается	нажать и удерживать 3 сек.	вход в меню сервисных настроек
	котел включен	одиночное нажатие	доступ к настройке разницы температур теплоносителя и температуры воды в бойлере косвенного нагрева

14. ЗАПУСК ЭЛЕКТРИЧЕСКОГО КОТЛА

14.1. Предупреждения.

ВНИМАНИЕ!

1. Установка и первый запуск котла должны быть произведены квалифицированным специалистом, который может нести ответственность за правильность установки и дать рекомендации по использованию электрического котла.
2. Производитель не несет ответственности за ущерб, вызванный ошибками монтажа и использования, равно, как и несоблюдением действующих государственных и местных норм и инструкций изготовителя. При подключении должны быть соблюдены все действующие стандарты и правила.
3. Запрещается вмешиваться в конструкцию котла или менять его внутреннее устройство.
4. Электрический котел должен использоваться только по своему прямому назначению. Любое другое использование считается ненадлежащим и, следовательно, потенциально опасным. Запрещено использование аппарата для целей, отличных от указанных.
5. В случае, если Вы решили больше не использовать котел, следует обезопасить те части, которые могут являться потенциальным источником опасности.
6. Если планируется перепродажа или передача устройства другому владельцу, пожалуйста, убедитесь, что данное руководство остается при аппарате, для возможности его использования новым владельцем и/или монтажником.
7. В случае проведения ремонтных или других работ обязательно выключите котел из электросети.
8. Включение котла допускается только после наполнения системы теплоносителем до соответствующего давления.
9. Слив теплоносителя из котла необходимо осуществлять только при отключенном электропитании и снижении температуры теплоносителя до 40°C.

ТЕХНИЧЕСКИЙ ПАСПОРТ ИЗДЕЛИЯ

ВНИМАНИЕ!

10. В случае обнаружения протечки непосредственно в устройстве, выключите его из сети и не запускайте до тех пор, пока причина протечки не будет обнаружена и устранена.
11. Настоящая инструкция всегда должна находиться в легкодоступном месте, рядом с котлом.

ЗАПРЕЩАЕТСЯ!

12. Эксплуатировать котел без корректного заземления или использовать в качестве заземления водопроводные или отопительные трубопроводы.
13. Самостоятельно проводить ремонтные работы в котле.
14. Эксплуатировать котел детям и лицам, не прошедшим инструктаж и не ознакомившемся с данным руководством.
15. Эксплуатировать неисправное устройство.
16. Использовать теплоноситель из системы отопления для мытья и при приготовления пищи.
17. Эксплуатировать котел способом, не описанным в данном руководстве.
18. Изменять конструкцию электрического котла.
19. Самостоятельно изменять сервисные настройки котла.
20. Подключать дополнительные устройства или оборудование, не указанные в данном руководстве по эксплуатации без письменного согласия с производителем.

15. ЗАПОЛНЕНИЕ СИСТЕМЫ ОТОПЛЕНИЯ

После монтажа котла и выполнения всех электрических подключений необходимо заполнить котел и систему отопления теплоносителем. Для этого откройте запорные краны на линиях подачи и возврата теплоносителя, а также на линии подпитки. Затем медленно открывайте кран подпитки теплоносителя. Вращение крана подпитки против часовой стрелки открывает кран на заполнение.

Теплоноситель начнет поступать в систему отопления. В процессе заполнения теплоносителя, при необходимости откройте все воздушные клапаны для ручного стравливания воздуха. Обратите внимание на манометр. Когда давление на нем достигнет значения между 1,2-1,5 бара, закройте кран подпитки вращением по часовой стрелке. Если при дальнейшем стравлении воздуха давление упадет ниже уровня 1 бар, снова откройте кран подпитки до тех пор, пока оно не вырастет до значения между 1,2-1,5 бара. При необходимости повторите процедуру несколько раз, пока давление не уравнивается. При необходимости слива теплоносителя из устройства используйте для этого соответствующий клапан рядом с патрубком возврата теплоносителя, предварительно обесточив электрический котел.

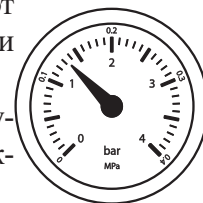
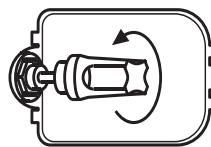







16. НАСТРОЙКА РЕЖИМА РАБОТЫ.

Прежде чем перейти к включению необходимо в пользовательских настройках выбрать режим работы котла, соответствующий вашей системе. Устройство поддерживает 3 режима работы:

Режим отопления. В данном режиме котел будет функционировать только на нагрев системы отопления. В настройках он установлен как режим по умолчанию.



Летний режим. Котел будет работать только на нагрев бойлера ГВС. Отопление работать не будет. Рекомендуем использовать этот режим исключительно в летнее время, когда нет необходимости использовать систему отопления. Для работы в летнем режиме необходимо подключить трехходовой клапан и датчик температуры бойлера.

Зимний режим. Котел будет работать на нагрев отопления и нагрев бойлера ГВС с автоматическим переключением между контурами. Переключение на контур ГВС будет приоритетным. Для работы в зимнем режиме необходимо подключить трехходовой клапан и датчик температуры бойлера.

Чтобы выбрать тот или иной режим работы, подайте питание на котел и не включая его нажмите и удерживайте кнопку  в течение 3 сек. На дисплее отобразится параметр "PP". Нажатием кнопок  и  введите пароль "0A". Далее, нажатием кнопки  переключайтесь между параметрами до тех пор, пока на дисплее не появится параметр "dS". Для выбора необходимого режима работы используйте кнопку  или . Значение "0" соответствует "режиму отопления", "1" - "летний режим", "2" - "зимний режим". После завершения настройки нажмите кнопку  для быстрого сохранения и выхода.

ТЕХНИЧЕСКИЙ ПАСПОРТ ИЗДЕЛИЯ





17. ВКЛЮЧЕНИЕ КОТЛА.





Нажмите и удерживайте в течении 2 сек. кнопку . Аппарат запустится и при необходимости перейдет в режим нагрева. Чтобы отключить аппарат нажмите и удерживайте в течение 2 сек. кнопку  еще раз. В отключенном состоянии не отсоединяйте устройство от электросети, чтобы функция защиты от замерзания оставалась работоспособной.

18. НАСТРОЙКА ТЕМПЕРАТУРЫ.

Настройка температуры и индикация символов на дисплее будет зависеть от выбранного режима работы.





18.1 Режим отопления.

Во включенном состоянии на дисплее всегда будет гореть символ . А при нагреве дисплей будет также показывать текущую температуру теплоносителя. Чтобы перейти в режим настройки температуры теплоносителя во включенном состоянии котла нажмите на кнопку  или . Затем еще раз нажмите кнопку  или  для изменения температуры теплоносителя до нужного значения.

Во включенном состоянии или в режиме настройки температуры теплоносителя однократно нажмите кнопку , чтобы перейти в режим настройки температурного дифференциала. Данная настройка позволяет сократить или увеличить время повторного включения котла. Чем меньше значение температурного дифференциала, тем чаще котел будет включаться и выключаться. В тоже время, слишком большое значение температурного дифференциала может привести к сильному снижению комнатной температуры прежде, чем котел включится на нагрев повторно. Используйте настройку температурного дифференциала в соответствии с характеристиками системы отопления. Значение по умолчанию: 15°C. Диапазон настройки: 5-30°C. Для настройки температурного дифференциала нажмите кнопку  или . Дальнейшее нажатие кнопки  обеспечит переключение между режимами настройки температурного дифференциала и настройки температуры теплоносителя.

Сохранение и выход из режимов настроек температуры происходит автоматически, после 3 сек. бездействия.





18.2 Летний режим.





Во включенном состоянии на дисплее всегда будет гореть символ . А при нагреве дисплей будет также показывать текущую температуру теплоносителя. Чтобы перейти в режим настройки температуры воды в бойлере ГВС, во включенном состоянии котла нажмите на кнопку  или . Затем еще раз нажмите кнопку  или  для изменения температуры воды до нужного значения.



Во включенном состоянии котла однократно нажмите кнопку , чтобы вывести на дисплей текущую температуру воды в бойлере ГВС.





Сохранение и выход из режимов настроек температуры происходит автоматически, после 3 сек. бездействия.

18.3 Зимний режим.

Во включенном состоянии на дисплее всегда будут гореть символы  и . При нагреве бойлера ГВС символ  будет мигать, а при нагреве системы отопления мигать будет символ . Дисплей, при нагреве, будет также показывать текущую температуру теплоносителя.

Чтобы перейти в режим настройки температуры теплоносителя во включенном состоянии котла нажмите на кнопку  или . Затем еще раз нажмите кнопку  или  для изменения температуры теплоносителя до нужного значения.

Во включенном состоянии или в режиме настройки температуры теплоносителя однократно нажмите кнопку , чтобы перейти в режим настройки температурного дифференциала. Для настройки температурного дифференциала нажмите кнопку  или .

Повторное нажатие кнопки  в режиме настройки температурного дифференциала выведет на дисплей текущую температуру воды в бойлере ГВС. Символ  погаснет, а символ  загорится. Для настройки температуры воды в бойлере ГВС нажмите кнопку  или .

Дальнейшее нажатие кнопки  обеспечит переключение между режимами настройки температурного дифференциала и настройки температуры теплоносителя.

Сохранение и выход из режимов настроек температуры происходит автоматически, после 3 сек. бездействия.







ТЕХНИЧЕСКИЙ ПАСПОРТ ИЗДЕЛИЯ

Защита от легионеллы.

Данная функция предполагает периодический нагрев бойлера ГВС до температуры 65°C, в независимости от текущей пользовательской установки. Активация функции происходит автоматически, один раз в неделю, или после каждого отключения и повторного включения котла. Символ  будет гореть синим цветом.

Отключить функцию можно однократным нажатием кнопки  во время работы котла.

18.4 Пользовательские настройки.







Для доступа в меню пользовательских настроек, в отключенном состоянии котла, нажмите и удерживайте кнопку  в течение 3 сек. На дисплее отобразится параметр "PP". Нажатием кнопок  и  введите пароль "0A". Далее, нажатием кнопки  переключайтесь между параметрами пользовательских настроек. Для изменения настроек параметра используйте кнопки  и . После завершения настройки нажмите кнопку  для быстрого сохранения и выхода.

Ниже представлен список пользовательских настроек.

Параметр	Наименование	Допустимые значения	Значение по умолчанию	Примечание
CH	Температурный дифференциал	5...30 (с шагом в 1)	15	см. раздел 18
PU	Мощность котла	P1;P2;P3	P3	данной настройкой можно ограничить мощность котла. P1 = 33% мощности P2 = 67% мощности P3 = 100% мощности
OU	Системный параметр	0;1	0	Внимание! Изменение этого параметра запрещено
dP	Системный параметр	0;1;2	0	Внимание! Изменение этого параметра запрещено
Параметр	Наименование	Допустимые значения	Значение по умолчанию	Примечание
dS	Режим работы котла	0;1;2	0	"0" - режим отопления. "1" - летний режим "2" - зимний режим
tP	Системный параметр	18...25 (с шагом в 1)	23	Внимание! Изменение этого параметра запрещено

Для сброса пользовательских настроек до заводских установок откройте параметр "PP", введите значение "F8" и нажмите кнопку .

18.5 Сервисные настройки.

Для доступа в меню сервисных настроек, в отключенном состоянии котла, нажмите и удерживайте кнопку  в течение 3 сек. На дисплее отобразится параметр "PP". Нажатием кнопок  и  введите пароль "bE". Далее, нажатием кнопки  переключайтесь между параметрами сервисных настроек. Для изменения настроек параметра используйте кнопки  и . После завершения настройки нажмите кнопку  для быстрого сохранения и выхода.

Ниже представлен список сервисных настроек.







Параметр	Наименование	Допустимые значения	Значение по умолчанию	Примечание
At	Настройка функции памяти при отключении питания	0;1	0	При установленном значении "0", котел после отключении питания и повторном включении автоматически возобновит работу. В ином случае потребуются ручной запуск. Не меняйте значение этого параметра без необходимости.
SL	Защита от сухого хода	0;1	0	При установленном значении "0" защита от сухого хода включена. Изменение значения этого параметра не рекомендуется.

ТЕХНИЧЕСКИЙ ПАСПОРТ ИЗДЕЛИЯ

Параметр	Наименование	Допустимые значения	Значение по умолчанию	Примечание
tC	Активация комнатного термостата	0;1	0	Чтобы активировать работу подключаемого комнатного термостата или иного температурного контроллера, измените значение параметра на "1".
dn	Режим настройки температуры	0;1	0	При установленном значении "0" котел будет работать в режиме "радиаторного нагрева" с диапазоном настройки температуры 30...80°C. При установленном значении "1" котел будет работать в режиме "теплого пола" с диапазоном настройки температуры 30...60°C.
Sb	Режим работы циркуляционного насоса	0;1	0	При установленном значении "0" насос будет работать 1 минуту после отключения нагрева (постциркуляция) и 3 минуты будет отдыхать. При установленном значении "1" насос будет работать в постоянном режиме, пока котел включен.
Ot	Активация погодозависимого режима	1;0	1	Чтобы активировать работу котла в погодозависимом режиме, установите значение "0". Данный пункт меню доступен только, если значение параметра "db" заводских настроек, равно "6" (см. раздел 18.6)

Для сброса сервисных настроек до значений по умолчанию откройте параметр "PP", введите значение "F8" и нажмите кнопку .

18.6 Заводские настройки.

Для доступа в меню заводских настроек, в отключенном состоянии котла, нажмите и удерживайте кнопку  в течение 3 сек. На дисплее отобразится параметр "PP". Нажатием кнопок  и  введите пароль "A5". Далее, нажатием кнопки  переключайтесь между параметрами заводских настроек. Для изменения настроек параметра используйте кнопки  и . После завершения настройки нажмите кнопку  для быстрого сохранения и выхода. Ниже представлен список заводских настроек.

Параметр	Наименование	Допустимые значения	Значение по умолчанию	Примечание
db	Тип котла	"0" - одноконтурный котел. "1" - двухконтурный котел. "2" - одноконтурный котел + бойлер ГВС. "5" - двухконтурный котел с погодозависимым режимом. "6" - одноконтурный котел с погодозависимым режимом + бойлер ГВС.	2	Для активации погодозависимого режима необходимо изменить значение этого параметра на "6". После чего изменить значение параметра "Ot" в сервисных настройках на "0". Также, имейте в виду, что изменение значения этого параметра на "6", изменит значение параметра "dS" в пользовательских настройках на "0". Если вы хотите использовать погодозависимое управление в режиме Зима измените значение параметра "dS" на "2".
Fd	Системный параметр	принимает любые допустимые значения	23	Внимание! Изменение этого параметра запрещено.

ТЕХНИЧЕСКИЙ ПАСПОРТ ИЗДЕЛИЯ

FI	WI-FI управление	0;1	0	Для активации WI-FI управления, измените значение параметра на "1".
Ed	Выбор варианта модуляции мощности	0;2	0	"0" - модуляция методом пропуска периодов "2" - модуляция методом фазового управления

19. ПОГОДОЗАВИСИМОЕ УПРАВЛЕНИЕ.

Для работы котла в режиме погодозависимого управления необходимо подключить датчик уличной температуры (см.раздел 12, рис. 8) и активировать функцию в сервисных настройках котла (см. раздел 18.5, параметр Ot).

В режиме погодозависимого управления котел будет автоматически изменять температуру теплоносителя в зависимости от показаний датчика уличной температуры и в соответствии с выбранной кривой отопления, так как показано на диаграмме ниже (комнатная температура принята равной значению 22°C).

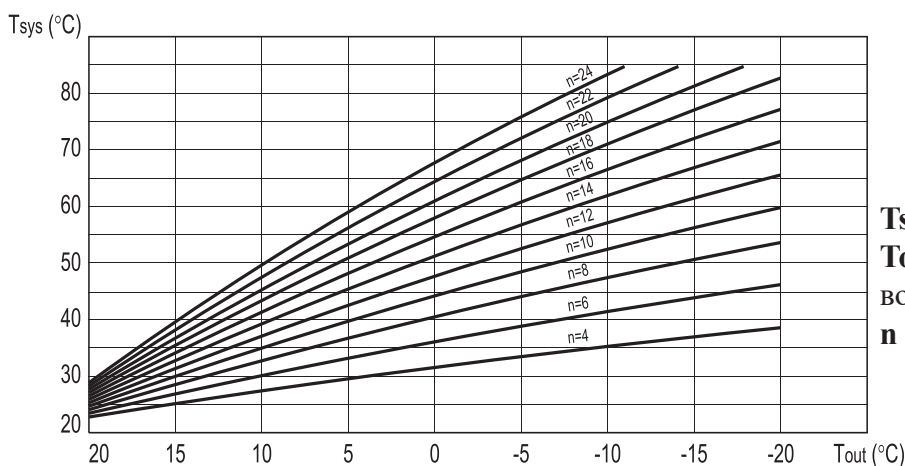

Tsys - температура теплоносителя;
Tout - температура наружного воздуха;
n - кривая отопления.

Чтобы перейти в режим выбора кривой отопления во время работы котла и при активированном режиме погодозависимого управления, нажмите на кнопку \triangle или ∇ . Затем еще раз нажмите кнопку \triangle или ∇ для выбора кривой.

При выборе кривой учитывайте теплопотери здания, климатическую зону региона, в котором установлен котел, а также температурный график системы отопления. По умолчанию установлена кривая n=14. В случае необходимости смещения кривой отопления, во время работы котла и при активированном режиме погодозависимого управления, однократно нажмите кнопку \odot , чтобы перейти в режим настройки смещения кривой отопления. Кривую можно сместить на 10 значений в ту или иную сторону. На диаграмме это будет выглядеть следующим образом.

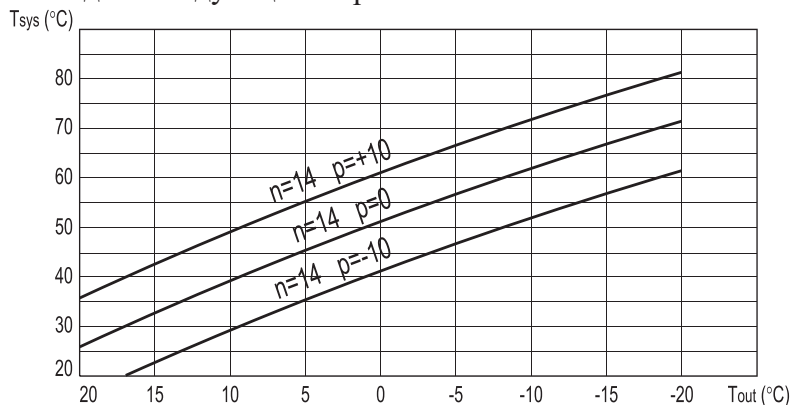

ТЕХНИЧЕСКИЙ ПАСПОРТ ИЗДЕЛИЯ

20. АВАРИЙНО-ПРЕДОХРАНИТЕЛЬНЫЕ УСТРОЙСТВА И ФУНКЦИИ.

Электрический котел снабжен аварийным термopедохранителем, который предотвращает перегрев теплоносителя в контуре отопления при достижении температуры $\geq 95^{\circ}\text{C}$.

Предохранительный клапан, установленный в котле сбрасывает излишек теплоносителя в аварийной ситуации, снижая давление в системе отопления.

ВНИМАНИЕ!

Во время работы системы отопления теплоноситель может просачиваться из предохранительного клапана для сброса излишнего давления, что происходит в целях безопасности.

Функция защиты от замерзания предотвращает обледенение теплоносителя в контуре отопления принудительно включая котел на нагрев отопления. Функция включается автоматически при снижении температуры ниже 8°C и отключается при достижении температуры $\geq 10^{\circ}\text{C}$.

21. ВНЕШНИЙ УХОД.

Для очистки внешней поверхности используйте мягкую ткань, смоченную мыльным раствором. Использование растворителей, абразивных и воспламеняющихся веществ строго запрещено.

Условия хранения и транспортировки.

Электрический котел необходимо хранить и транспортировать, защищая его от внешних (влага, отрицательная температура и т.п.) и механических воздействий при температуре не ниже $+5^{\circ}\text{C}$ и относительной влажности не более 80%.

Утилизация.

Запрещается утилизировать изделие вместе с бытовыми отходами. По окончании срока службы прибор следует утилизировать. Подробную информацию по утилизации Вы можете получить у представителя местного органа власти.

22. НЕИСПРАВНОСТИ И СПОСОБЫ ИХ УСТРАНЕНИЯ

Котел снабжен функцией самодиагностики, блокирующей работу устройства в тех случаях, когда последующая эксплуатация может быть опасной для системы отопления и пользователя. Функция также информирует потребителя о сбоях в работе выводом на дисплей панели управления соответствующих кодов ошибок.

Работы по диагностики и ремонту котла должны выполняться только квалифицированным специалистом сервисного центра.

Чтобы перезапустить работу котла в случае возникновения аварии, необходимо нажать и удерживать кнопку  в течение 5 сек.

Ниже представлена полная таблица кодов ошибок.

Код ошибки	Возможная причина	Способ устранения
E1	<ol style="list-style-type: none">1. Неплотное соединение между датчиком температуры теплоносителя на выходе и основной платой управления.2. Неисправность датчика температуры теплоносителя на выходе, обрыв цепи или короткое замыкание.	<ol style="list-style-type: none">1. Закрепите соединительный провод.2. Замените датчик температуры теплоносителя на выходе
E2	<ol style="list-style-type: none">1. Неплотное соединение между датчиком температуры теплоносителя на входе и основной платой управления.2. Неисправность датчика температуры теплоносителя на входе, обрыв цепи или короткое замыкание	<ol style="list-style-type: none">1. Закрепите соединительный провод.2. Замените датчик температуры теплоносителя на входе.

ТЕХНИЧЕСКИЙ ПАСПОРТ ИЗДЕЛИЯ

Код ошибки	Возможная причина	Способ устранения
E3	<ol style="list-style-type: none"> 1. Сопротивление датчика температуры теплоносителя на выходе отличается от нормы. 2. Симистор был сожжен из-за сухого нагрева, температура нагревательной воды $\geq 95^{\circ}\text{C}$. 	<ol style="list-style-type: none"> 3. Замените датчик температуры теплоносителя на выходе. 4. Замените плату управления нагревом.
E5	<ol style="list-style-type: none"> 1. Неплотное соединение между датчиком протока теплоносителя и основной платой управления. 2. Рабочее колесо насоса было заблокировано или насос вышел из строя. 3. Неисправность датчика протока теплоносителя. 4. Большое количество воздуха в системе отопления или засорение фильтра. 	<ol style="list-style-type: none"> 1. Закрепите соединительный провод датчика протока теплоносителя. 2. Разблокируйте движение рабочего колеса насоса, используя соответствующий разъем или замените насос. 3. Замените датчик протока теплоносителя. 4. Выведите воздух из системы отопления или очистите фильтр.
EA	Питание на основную плату управления превысило значение $300 \pm 10 \text{ В}$	<ol style="list-style-type: none"> 1. Дождитесь снижения напряжения 2. до 220 В. 3. Проверьте правильность подсоединения нейтрального провода. 4. Подключите стабилизатор напряжения.
Ec	<ol style="list-style-type: none"> 1. Неплотное соединение между датчиком температуры бойлера ГВС и основной платой управления. 2. Неисправность датчика температуры бойлера ГВС, обрыв цепи или короткое замыкание. 	<ol style="list-style-type: none"> 1. Закрепите соединительный провод. 2. Замените датчик температуры бойлера ГВС.
Ed	Сопротивление датчика температуры бойлера ГВС отличается от нормы.	Замените датчик температуры бойлера ГВС.

23. ТЕХНИЧЕСКОЕ ОБСЛУЖИВАНИЕ.

ВНИМАНИЕ!

Техническое обслуживание и ремонт электрического котла должны проводиться только квалифицированным специалистом сервисного центра с использованием оригинальных запасных частей или их аналогов, разрешенных к использованию производителем.

Перед обслуживанием аппарат должен быть полностью отключен от электросети.

Для обеспечения надежной работы котла и продолжительного срока службы, сохранения действующей гарантии, необходимо не реже, чем раз в 12 месяцев после начала эксплуатации, проводить техническое обслуживание силами квалифицированных специалистов сервисного центра, которое должно включать в себя:

- Проверку давления в расширительном баке.
- Проверку вращения вала циркуляционного насоса.
- Проверку датчика протока теплоносителя на предмет загрязнений и чистку при необходимости.
- Проверку фильтров системы отопления и чистку, либо замену при необходимости.
- Проверку надежности электрических подключений, включая наличие корректного заземления.
- Проверку работоспособности предохранительного клапана и замену при необходимости.
- Проверку работы котла в различных режимах мощности и нагрева.

ТЕХНИЧЕСКИЙ ПАСПОРТ ИЗДЕЛИЯ

Работы, связанные с техническим обслуживанием (кроме возможной замены запчастей в гарантийный период) не являются гарантийными обязательствами производителя и осуществляются за счет потребителя.

В случае, если обслуживание не было произведено вовремя или эксплуатация котла осуществлялась с неисправными аварийно-предохранительными устройствами, гарантия на устройство аннулируется.

24. УСЛОВИЯ ХРАНЕНИЯ И ТРАНСПОРТИРОВКИ.

Изделие должно храниться в упаковке предприятия – изготовителя по условиям хранения 3 по ГОСТ 15150. Транспортировка изделия должна осуществляться в соответствии с условиями 5 по ГОСТ 15150.

25. УТИЛИЗАЦИЯ.

Утилизация изделий (переплавка, захоронение, перепродажа) производится в порядке, установленном Законами РФ от 04 мая 1999 г. № 96-ФЗ «Об охране атмосферного воздуха» (в редакции от 01.01.2015), от 24 июня 1998 г. № 89-ФЗ (в редакции от 01.02.2015г) «Об отходах производства и потребления», от 10 января 2002 № 7-ФЗ « Об охране окружающей среды» (в редакции от 01.01.2015), а также другими российскими и региональными нормами, актами, правилами, распоряжениями и пр., принятыми во исполнение указанных законов.

26. ГАРАНТИЙНЫЕ ОБЯЗАТЕЛЬСТВА.

Изготовитель гарантирует соответствие устройства требованиям безопасности, при условии соблюдения потребителем правил использования, транспортировки, хранения, монтажа и эксплуатации.

Пользователь под угрозой потери гарантийных прав обязан поручить установку прибора и пусконаладочные работы организации, имеющей право на производство данных работ, зарегистрированной в соответствующих органах, и получить запись в разделе “Гарантийный талон”- **Монтажная и эксплуатирующая организации**, подтверждающую проведение этих работ.

Гарантия не распространяется на дефекты:

- возникшие в случаях нарушения правил, изложенных в настоящем паспорте об условиях хранения, монтажа, эксплуатации и обслуживания изделий;
- возникшие в случае ненадлежащей транспортировки и погрузо-разгрузочных работ;
- возникшие в случае воздействия веществ, агрессивных к материалам изделия;
- вызванные пожаром, стихией, форс-мажорными обстоятельствами;
- вызванные неправильными действиями потребителя;
- возникшие в случае постороннего вмешательства в конструкцию изделия; производитель не несет ответственность за материальный ущерб и травмы, возникшие в результате неправильного монтажа и эксплуатации.
- параметры электрической сети не соответствуют требуемым значениям указанным в таблице технических характеристик раздела 5.
- отсутствует зануление (заземление) прибора.
- качество теплоносителя (воды) не соответствует требованиям указанным в разделе № 2.

27. УСЛОВИЯ ГАРАНТИЙНОГО ОБСЛУЖИВАНИЯ.

27.1. Претензии к качеству товара могут быть предъявлены в течение гарантийного срока. Перед обращением к продавцу потребителю необходимо связаться с производителем для консультации по номеру телефона: **8 (800) 775-81-91 с 9:00 до 18:00 по Московскому времени.**

27.2. В случае необоснованности претензии, затраты на диагностику и экспертизу изделия оплачиваются Покупателем.

27.3. При предъявлении претензий к качеству товара, покупатель предоставляет следующие документы:

1. Заявление в произвольной форме, в котором указываются:
 - название организации или Ф.И.О. покупателя;
 - название и адрес организации, производившей монтаж;
 - краткое описание дефекта.
2. Документ, подтверждающий покупку изделия (накладная, квитанция);
3. Копия гарантийного талона со всеми заполненными графами.

ТЕХНИЧЕСКИЙ ПАСПОРТ ИЗДЕЛИЯ

ГАРАНТИЙНЫЙ ТАЛОН

Сведения о приемке и упаковке

Изделие изготовлено и принято в соответствии с требованиями технических условий производителя и признано годным к эксплуатации. Изделие упаковано согласно требованиям технических условий производителя.

Изделие	КОТЕЛ ЭЛЕКТРИЧЕСКИЙ		
Модель		№ изделия	
Торговая организация			
Дата продажи			

Для обращения в гарантийную мастерскую необходимо предъявить изделие и правильно заполненный гарантийный талон.

Импортер и организация, уполномоченная на принятие претензий от потребителей:
ООО «Сантехмаркет» ИНН 7724433227, 115583, Москва, ул.Генерала Белого 26, офис 710,
Тел: 8 (800) 775-81-91.

Гарантийный срок -2 года (двадцать четыре месяца) со дня продажи конечному потребителю.

Мы постоянно заботимся об улучшении качества обслуживания наших потребителей, поэтому, если у Вас возникли нарекания на качество товара или требуется проведение гарантийного ремонта, пожалуйста, сообщите об этом в службу поддержки:



WhatsApp: 8-985-490-77-00 с 9:00 до 18:00 по Московскому времени; ВС-выходной.

Данная гарантия не ограничивает право покупателя на претензии, вытекающие из договора купли-продажи, а также не ограничивает законные права потребителей.

- Изделие получено в исправном состоянии и полностью укомплектовано.
- Претензий к внешнему виду не имею.
- С условиями проведения гарантийного обслуживания ознакомлен.

Подпись покупателя _____

М.П.

МОНТАЖНАЯ И ЭКСПЛУАТИРУЮЩАЯ ОРГАНИЗАЦИИ.

Отметка организации, произведшей монтаж изделия и принявшей его в эксплуатацию:

Название организации: _____

Адрес: _____

Тел., факс, e-mail: _____

Дата: «__» _____ 202__ г.

Ответственное лицо: _____

[Ф.И.О., подпись]

М.П.



**ГАРАНТИЙНЫЕ ОБЯЗАТЕЛЬСТВА:
ГАРАНТИЙНЫЙ СРОК - 2 ГОДА
(ДВАДЦАТЬ ЧЕТЫРЕ МЕСЯЦА)
С ДАТЫ ПРОДАЖИ КОНЕЧНОМУ ПОТРЕБИТЕЛЮ.
ПО ВОПРОСАМ ГАРАНТИИ ОБРАЩАТЬСЯ:
по телефону Россия: 8 (800) 775-81-91
WhatsApp: 8-985-490-77-00
с 9:00 до 18:00 по Московскому времени.**

